

8



RO

În cazul montării pe două fețe, este mai bine să instalați ștachetele astfel încât centrul ștachetei să se afle în mijlocul spațiului dintre ștachetele de pe cealaltă parte.

9

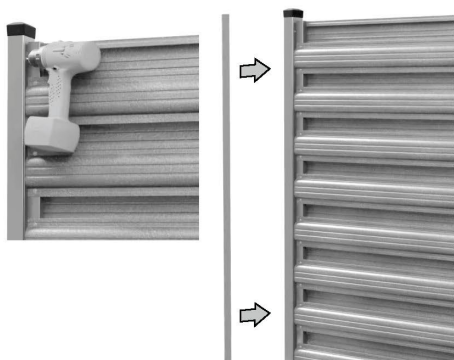

RO

Deșurubați rândul din față de șuruburi care fixează plinta de montare, apoi glisați înăuntru masca. Înșurubați plinta de montare la locul său. Repetați operațiunea pentru stâlpul alăturat.

RO

Veți putea găsi mai multe materiale de instruire și un configurator pentru a vă ajuta să vă planificați gardul pe pagina de Internet: www.hanbud-ogrodzenia.pl

RO

HANBUD

Instrucțiuni de montare

pentru gardurile din ștachete în sistem orizontal

RO Elemente de montare

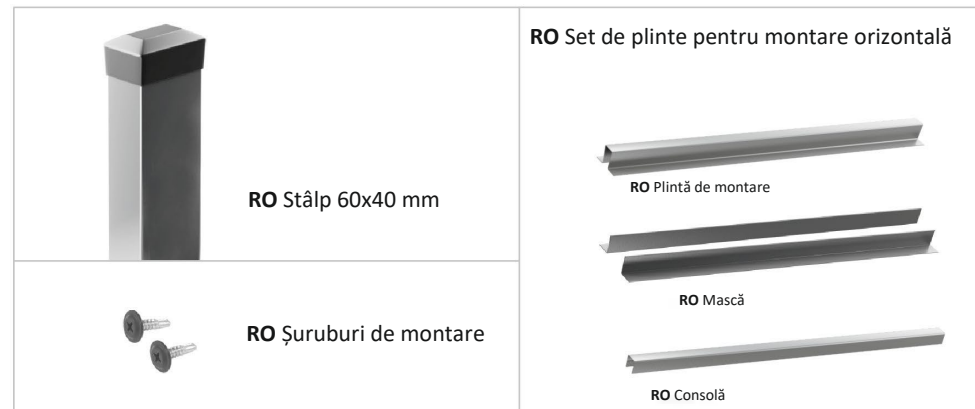

RO Instrumente și accesorii

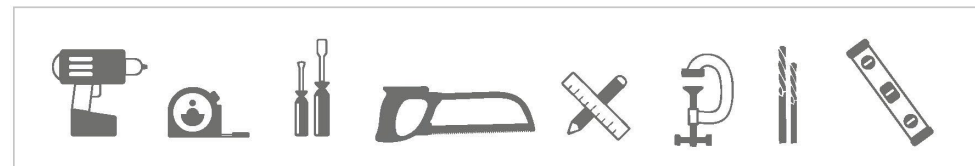

RO Montarea

1

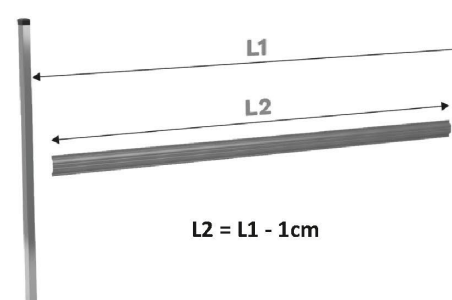

RO

Măsurați lungimea ștachetelor. Ștachetele trebuie să fie cu 1 cm scurte decât distanța dintre stâlpi, pentru a permite jocul la montare.

2

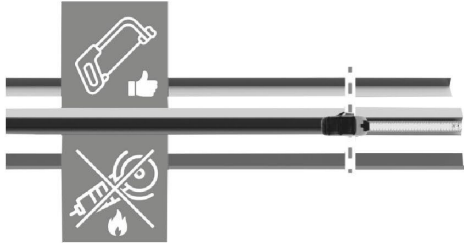

RO

Măsurați lungimea plintei de montare, a măștii și a consolei. Tăiați elementele la dimensiunea dorită, dar nu folosiți un polizor unghiular pentru tăiere. În caz contrar, puteți deteriora suprafața.

5

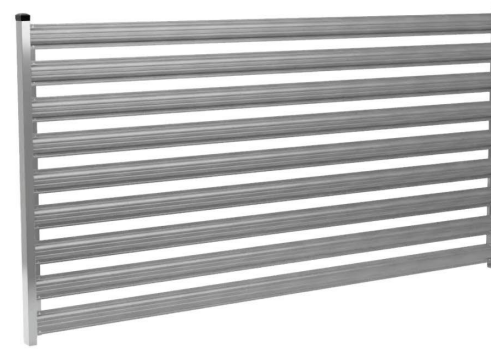

RO

Înșurubați ștachetele. Nu uitați să verificați nivelul și să păstrați o distanță uniformă între ștachete. Pentru a facilita montarea, puteți pregăti separatoare (distanțiere) de o grosime corespunzătoare spațiilor dintre ștachete.

3



RO

Înșurubați plinta de montare pe stâlpi. Șurubul trebuie să se afle deasupra sau sub marginea ștachetei (adică în spațiul dintre ștachete). Acest lucru va permite scoaterea din nou a șuruburilor și montarea măștii.

6



RO

Înșurubați consola în mijlocul traversei. Consola este necesară pentru a consolida structura traversei.

4

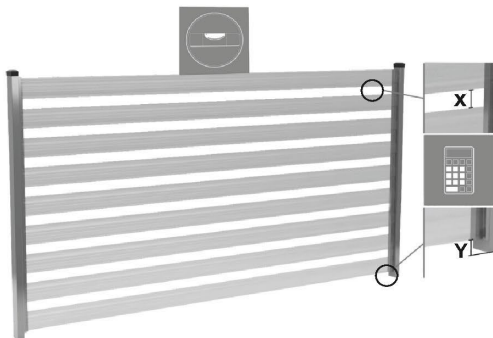

RO

Stabiliți lățimea spațiilor dintre ștachete și înălțimea de la sol. Pentru a face lucrurile mai ușoare, puteți utiliza configuratorul disponibil pe pagina de Internet www.hanbud-ogrodzenia.pl/konfigurator/

7

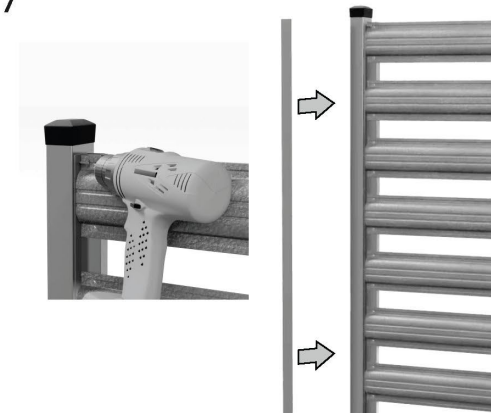

RO

Deșurubați rândul din față de șuruburi care fixează plinta de montare, apoi glisați înăuntru masca. Înșurubați plinta de montare la locul său. Repetați operațiunea pentru stâlpul alăturat.